



Accountantskantoor E. Tak B.V.

Lekdijk 106, 2865 LE Ammerstol
Telefoon: (0182) 351146
Telefax: (084) 8729806
E-mail: info@acctak.nl
www.accountantskantoor-tak.nl
BTW-nr. NL8580.98.805.B01
IBAN: NL71 RABO 0324 4148 89

**RAPPORT INZAKE DE JAARREKENING
2021 VAN
STG DUTCH GOSPEL ARTS INSTITUTE
AMSTERDAM**



INHOUDSOPGAVE

ACCOUNTANTSRAPPORT	3
1 Samenstellingsverklaring van de accountant	4
2 Resultaten	5
3 Financiële positie	6
4 Meerjarenoverzicht	7
BESTUURSVERSLAG	8
5 Bestuursverslag	9
JAARREKENING 2021	10
6 Balans per 31 december 2021	11
7 Staat van baten en lasten over 2021	13
8 Kasstroomoverzicht over 2021	14
9 Algemene toelichting	15
10 Grondslagen voor financiële verslaggeving	16
11 Toelichting op balans	18
12 Toelichting op staat van baten en lasten	21
13 Overige toelichtingen	24

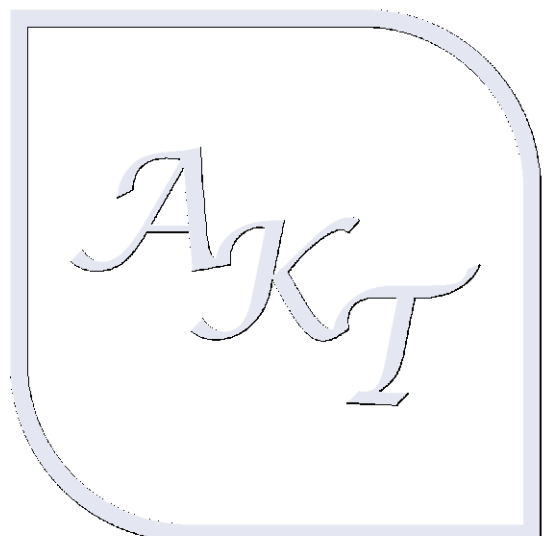

ACCOUNTANTSRAPPORT

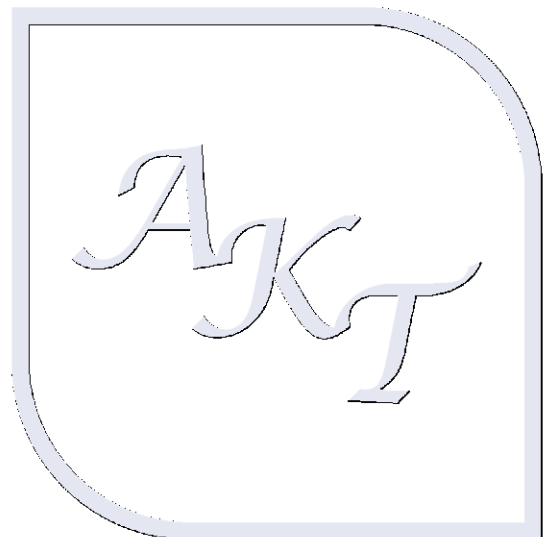

Accountantskantoor E. Tak B.V.

Lekdijk 106, 2865 LE Ammerstol
Telefoon: (0182) 351146
Telefax: (084) 8729806
E-mail: info@acctak.nl
www.accountantskantoor-tak.nl
BTW-nr. NL8580.98.805.B01
IBAN: NL71 RABO 0324 4148 89

Aan het bestuur van
Stg. Dutch Gospel Arts Institute
2e Jan vd Heijdenstraat 381hg
1073 VL Amsterdam

Ammerstol, 30 mei 2022

Geacht bestuur,

Hierbij brengen wij verslag uit over het boekjaar 2021 met betrekking tot uw stichting.

1 SAMENSTELLINGSVERKLARING VAN DE ACCOUNTANT

De jaarrekening van Stg. Dutch Gospel Arts Institute te Amsterdam is door ons samengesteld op basis van de van u gekregen informatie. De jaarrekening bestaat uit de balans per 31 december 2021 en de winst-en-verliesrekening over 2021 met de daarbij horende toelichting. In deze toelichting is onder andere een overzicht van de gehanteerde grondslagen voor financiële verslaggeving opgenomen.

Deze samenstellingsopdracht is door ons uitgevoerd volgens Nederlands recht, waaronder de voor accountants geldende Standaard 4410, "Samenstellingsopdrachten". Op grond van deze standaard wordt van ons verwacht dat wij u ondersteunen bij het opstellen en presenteren van de jaarrekening in overeenstemming met Titel 9 Boek 2 van het Burgerlijk Wetboek (BW). Wij hebben daarbij onze deskundigheid op het gebied van administratieve verwerking en financiële verslaggeving toegepast.

Bij een samenstellingsopdracht bent u er verantwoordelijk voor dat de informatie klopt en dat u ons alle relevante informatie aanlevert.

Wij hebben onze werkzaamheden, in overeenstemming met de daarvoor geldende regelgeving, dan ook uitgevoerd vanuit de veronderstelling dat u aan deze verantwoordelijkheid heeft voldaan. Als slotstuk van onze werkzaamheden zijn wij door het lezen van de jaarrekening globaal nagegaan dat het beeld van de jaarrekening overeenkwam met onze kennis van Stg. Dutch Gospel Arts Institute. Wij hebben geen controle- of beoordelingswerkzaamheden uitgevoerd die ons in staat stellen om een oordeel te geven of een conclusie te trekken met betrekking tot de getrouwheid van de jaarrekening.

Bij het uitvoeren van deze opdracht hebben wij ons gehouden aan de voor ons geldende relevante ethische voorschriften in de Verordening Gedrags- en Beroepsregels Accountants (VGBA). U en andere gebruikers van deze jaarrekening mogen dan ook ervan uitgaan dat wij de opdracht professioneel, vakbekwaam en zorgvuldig, integer en objectief hebben uitgevoerd en dat wij vertrouwelijk omgaan met de door u verstrekte gegevens.

Wij vertrouwen erop hiermee aan uw opdracht te hebben voldaan en zijn graag bereid nadere toelichtingen te geven.

Hoogachtend,
Accountantskantoor E. Tak B.V.

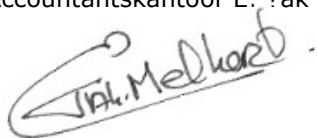

E. Tak-Melkert
Accountant-Administratieconsulent

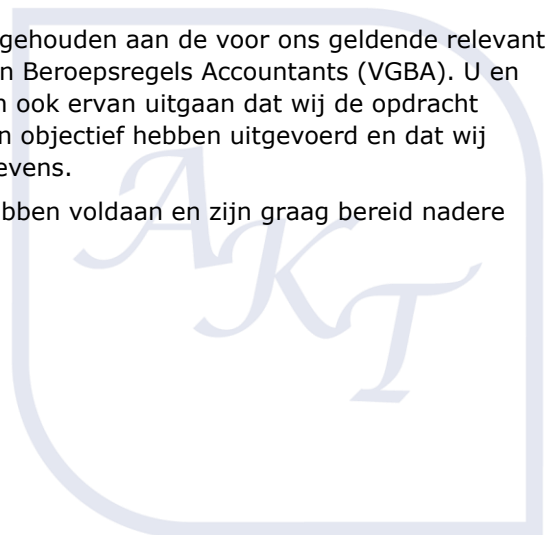

2 RESULTATEN

ONTWIKKELING RESULTAAT

De verslagperiode is afgesloten met een resultaat van € 19.725, tegenover € 15.859 over 2020. Ter analyse van het resultaat dient de volgende opstelling, die is ontleend aan de staat van baten en lasten.

	2021		2020	
	€	%	€	%
Netto-omzet	214.181	100,0	154.645	100,0
Overige bedrijfsopbrengsten	-	-	4.000	2,6
Kosten uitbesteed werk en andere externe kosten	-117.390	-54,8	-65.062	-42,1
Brutomarge (dekkingsbijdrage)	96.791	45,2	93.583	60,5
Personeelskosten				
Andere personeelskosten	14.400	6,7	7.800	5,0
Overige bedrijfskosten				
Overige personeelsgerelateerde kosten	25.911	12,1	25.359	16,4
Huisvestingskosten	13.264	6,2	16.831	10,9
Exploitatiekosten	2.779	1,3	10.250	6,6
Verkoopkosten	11.153	5,2	10.575	6,8
Kantoorkosten	9.281	4,3	6.682	4,3
Som der vaste kosten	76.788	35,9	77.497	50,1
Exploitatieresultaat	20.003	9,3	16.086	10,4
Financiële baten en lasten	-278	-0,1	-227	-0,1
Resultaat	19.725	9,2	15.859	10,3

VERGELIJKING RESULTAAT

De ontwikkeling van het resultaat 2021 ten opzichte van 2020 kan als volgt worden verklaard:

Resultaat hoger door

Stijging brutomarge

Daling overige bedrijfskosten

Resultaat lager door

Stijging personeelskosten

Daling financieel resultaat

Totaal toename resultaat

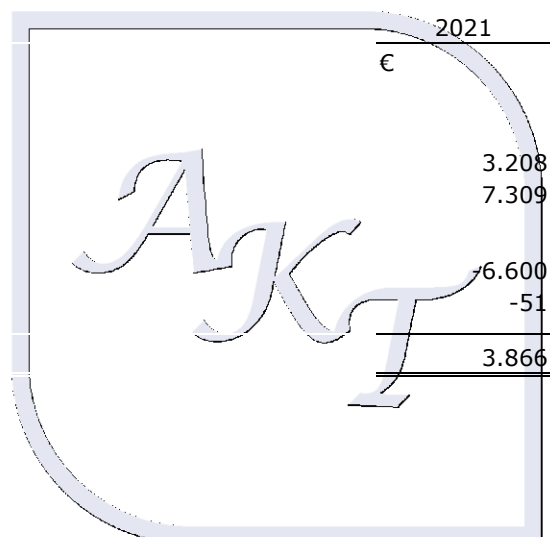

3 FINANCIËLE POSITIE

ONTWIKKELING WERKKAPITAAL

Het onderstaande overzicht geeft een beeld van de ontwikkeling van de liquiditeitspositie ultimo het verslagjaar en is ontleend aan de balans:

	<u>31 dec. 2021</u>	<u>31 dec. 2020</u>
	€	€
Beschikbaar op lange termijn		
Eigen vermogen	9.218	-10.507
	<u>9.218</u>	<u>-10.507</u>
Vastgelegd op lange termijn		
Werkkapitaal	<u><u>9.218</u></u>	<u><u>-10.507</u></u>

De omvang van het werkkapitaal geeft informatie over de liquiditeitspositie van de organisatie.

OPBOUW WERKKAPITAAL

Onder werkkapitaal wordt verstaan het geheel van vlottende activa verminderd met de kortlopende schulden. Op basis van de balans kan een opstelling worden gegeven van het werkkapitaal:

	<u>31 dec. 2021</u>	<u>31 dec. 2020</u>
	€	€
Vorderingen	45.322	21.061
Liquide middelen	32.550	39.478
Vlottende activa	<u>77.872</u>	<u>60.539</u>
Af: kortlopende schulden	68.654	71.046
Werkkapitaal	<u><u>9.218</u></u>	<u><u>-10.507</u></u>

Voor een nadere toelichting op de liquiditeitspositie verwijzen wij naar het kasstroomoverzicht 2021.

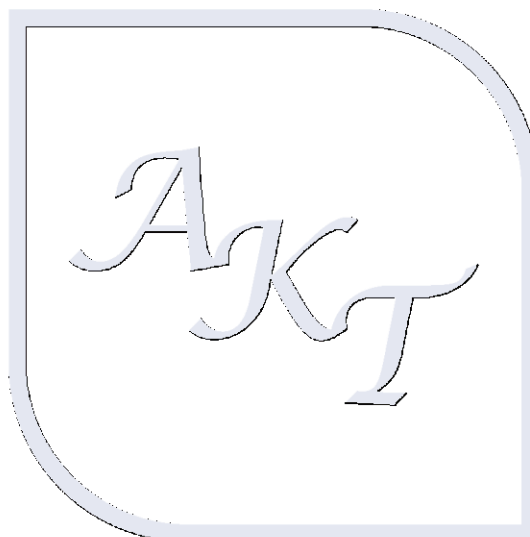

4 MEERJARENOVERZICHT

Resultaten

De resultaten over de afgelopen jaren laten zich als volgt samenvatten.

	2021	2020	2019	2018	2017
	€	€	€	€	€
Netto-omzet	214.181	154.645	183.005	280.221	228.962
Overige bedrijfsopbrengsten	-	4.000	-	-	-
Kostprijs van de omzet	-	-	-45.520	-97.286	-140.324
Kosten uitbesteed werk en andere externe kosten	-117.390	-65.062	-59.984	-85.009	-35.704
Brutomarge (dekkingsbijdrage)	96.791	93.583	77.501	97.926	52.934
Personeelskosten					
Andere personeelskosten	14.400	7.800	7.650	24.000	12.000
Afschrijvingen en waardeverminderingen					
Afschrijvingen materiële vaste activa	-	-	265	357	501
Overige bedrijfskosten					
Overige personeelsgerelateerde kosten	25.911	25.359	18.199	24.601	21.401
Huisvestingskosten	13.264	16.831	25.636	12.937	4.272
Exploitatiekosten	2.779	10.250	4.727	10.452	6.126
Verkoopkosten	11.153	10.575	8.830	19.318	8.778
Kantoorkosten	9.281	6.682	10.371	4.898	6.483
Som der vaste kosten	76.788	77.497	75.678	96.563	59.561
Exploitatieresultaat	20.003	16.086	1.823	1.363	-6.627
Financiële baten en lasten	-278	-227	-501	-963	-727
Resultaat	19.725	15.859	1.322	400	-7.354

Ondertekening van de accountantsrapportage

Wij vertrouwen erop hiermee aan uw opdracht te hebben voldaan en zijn graag bereid nadere toelichtingen te geven.

Hoogachtend,
Accountantskantoor E. Tak B.V.

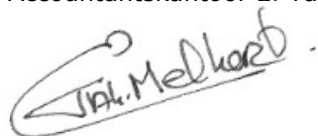

E. Tak-Melkert
Accountant-Administratieconsulent



BESTUURSVERSLAG

5 BESTUURSVERSLAG

Referentie naar plaats van beschikbaarheid

Het bestuursverslag is verkrijgbaar ten kantore van de stichting.

JAARREKENING 2021

6 BALANS PER 31 DECEMBER 2021

ACTIVA

(vóór voorstel
resultaatbestemming)

	€	31 dec 2021 €	31 dec 2020 €
Vlottende activa			
Vorderingen			
Handelsdebiteuren	10.252		1.580
Overige vorderingen	1.438		1.438
Overlopende activa	33.632		18.043
		45.322	21.061
Liquide middelen		32.550	39.478
Totaal		77.872	60.539

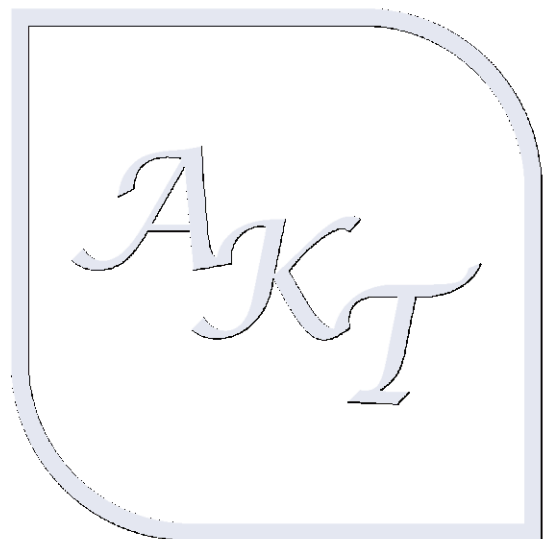

Jaarrekening 2021

Stg Dutch Gospel Arts Institute
Amsterdam

PASSIVA

*(vóór voorstel
resultaatbestemming)*

	€	31 dec 2021 €	€	31 dec 2020 €
Eigen vermogen				
Kapitaal stichting	9.218		-10.507	
		9.218		-10.507
Kortlopende schulden				
Schulden aan leveranciers en handelskredieten	6.835		946	
Belastingen en premies sociale verzekeringen	1.530		1.176	
Overige schulden	4.607		-14	
Overlopende passiva	55.682		68.938	
		68.654		71.046
Totaal		77.872		60.539



Jaarrekening 2021
Stg Dutch Gospel Arts Institute
Amsterdam

7 STAAT VAN BATEN EN LASTEN OVER 2021

	2021	2020
	€	€
Baten		
Opbrengsten uit activiteiten	66.350	28.682
Subsidiebaten	126.063	83.325
Bijdragen uit private middelen	21.768	42.638
Overige bedrijfsopbrengsten	-	4.000
	<hr/>	<hr/>
Som der exploitatiebaten	214.181	158.645
Kosten uitbesteed werk en andere externe kosten	117.390	65.062
Personeelskosten		
Andere personeelskosten	14.400	7.800
Overige bedrijfskosten		
Overige personeelsgerelateerde kosten	25.911	25.359
Huisvestingskosten	13.264	16.831
Exploitatiekosten	2.779	10.250
Verkoopkosten	11.153	10.575
Kantoorkosten	9.281	6.682
	<hr/>	<hr/>
Som der exploitatielasten	194.178	142.559
Exploitatieresultaat	<hr/> 20.003	<hr/> 16.086
Financiële baten en lasten		
Rentelasten en soortgelijke kosten	-278	-227
	<hr/>	<hr/>
Resultaat	19.725	15.859
<i>Resultaatbestemming</i>		
Kapitaal stichting	<hr/> 19.725	<hr/> 15.859
Bestemd resultaat	<hr/> 19.725	<hr/> 15.859

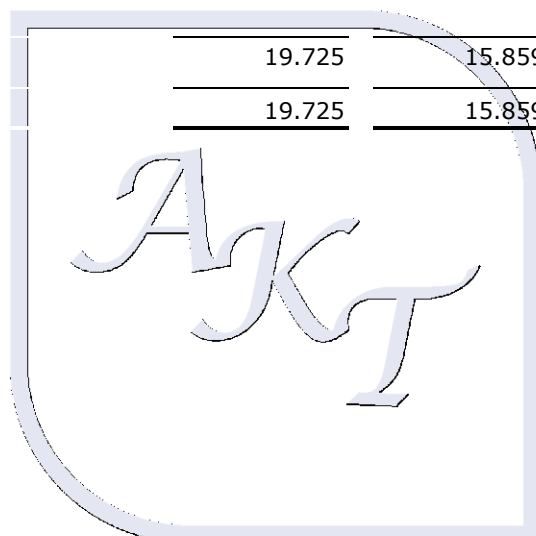

8 KASSTROOMOVERZICHT OVER 2021

<i>Indirecte methode</i>	2021	2020
	€	€
Exploitatieresultaat	20.003	16.086
Mutatie van handelsdebiteuren	-8.672	-1.580
Mutatie van overige vorderingen	-15.589	5.780
Mutatie van handelscrediteuren	5.889	946
Mutatie van overige kortlopende schulden (excl. schulden kredietinstellingen)	-8.281	9.255
	-6.650	30.487
Kasstroom uit bedrijfsoperaties		
Betaalde interest	-278	-227
	-6.928	30.260
Kasstroom uit operationele activiteiten		
Mutatie in liquide middelen	-6.928	30.260

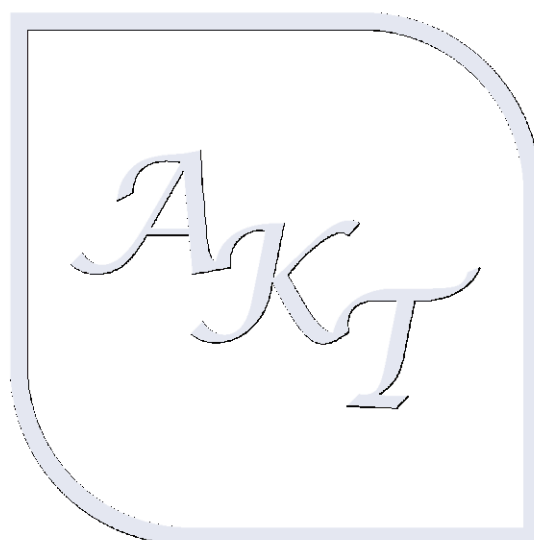

Jaarrekening 2021

Stg Dutch Gospel Arts Institute
Amsterdam

9 ALGEMENE TOELICHTING

Naam rechtspersoon	Stg Dutch Gospel Arts Institute
Rechtsvorm	Stichting
Zetel rechtspersoon	Amsterdam
Inschrijvingsnummer Kamer van Koophandel	50550446

Belangrijkste activiteiten

De activiteiten van Stg Dutch Gospel Arts Institute, statutair gevestigd te Amsterdam bestaan voornamelijk uit het stimuleren van Gospelmuziekonderwijs op alle niveaus binnen het Nederlandse muziekonderwijs. De ontwikkeling van een Nederlandse gospel traditie. De ontwikkeling van een Nederlands Gospel-ensemble.

Locatie feitelijke activiteiten

De organisatie verricht haar activiteiten vanuit de locatie in Amsterdam.

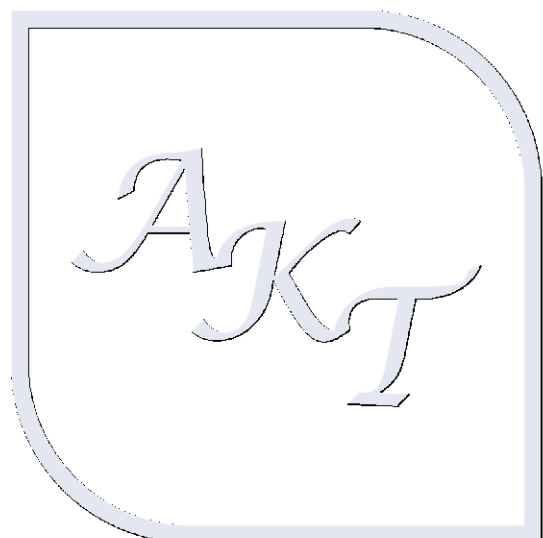

10 GRONDSLAGEN VOOR FINANCIËLE VERSLAGGEVING

ALGEMEEN

Algemene grondslagen

De jaarrekening is opgesteld volgens de Richtlijnen voor de jaarverslaggeving voor kleine Organisaties-zonder-winststreven (RJK C1). Deze zijn in lijn met de vereisten voor kleine rechtspersonen die onder titel 9 boek 2 BW vallen.

Algemene grondslagen voor waardering activa en passiva

De waardering van activa en passiva en de bepaling van het resultaat vinden plaats op basis van historische kosten, tenzij anders vermeld.

Algemene grondslagen bepaling resultaat

Baten en lasten worden toegerekend aan het jaar waarop ze betrekking hebben. Verplichtingen en mogelijke verliezen die hun oorsprong vinden voor het einde van het verslagjaar, worden in acht genomen indien zij voor het opmaken van de jaarrekening bekend zijn geworden.

GRONDSLAGEN VOOR WAARDERING ACTIVA

Materiële vaste activa

De materiële vaste activa worden gewaardeerd op verkrijgingsprijs, verminderd met de cumulatieve afschrijvingen en indien van toepassing met bijzondere waardeverminderingen. De afschrijvingen worden gebaseerd op de geschatte economische levensduur en worden berekend op basis van een vast percentage van de verkrijgingsprijs, rekening houdend met een eventuele restwaarde. Er wordt afgeschreven vanaf het moment van ingebruikneming. Op terreinen wordt niet afgeschreven.

Vorderingen

De vorderingen worden opgenomen tegen nominale waarde, onder aftrek van de noodzakelijk geachte voorzieningen voor het risico van oninbaarheid. Deze voorzieningen worden bepaald op basis van individuele beoordeling van de vorderingen.

GRONDSLAGEN VOOR WAARDERING PASSIVA

Kortlopende schulden

Kortlopende schulden worden bij de eerste verwerking gewaardeerd tegen reële waarde. Kortlopende schulden worden na eerste verwerking gewaardeerd tegen de bedragen waartegen de schuld moet worden afgelost.



Jaarrekening 2021
Stg Dutch Gospel Arts Institute
Amsterdam

GRONDSLAGEN VOOR BATEN EN LASTEN

Baten

Onder baten wordt verstaan de opbrengsten van de in het verslagjaar geleverde goederen en verleende diensten onder aftrek van kortingen en de over deze baten geheven belastingen.

Personeelskosten

De andere personeelskosten betreffen de uitbetaalde gage voor de artistiek leider van Dutch Gospel Arts Institute.

Overige bedrijfskosten

De kosten worden bepaald op historische basis en toegerekend aan het verslagjaar waarop zij betrekking hebben.

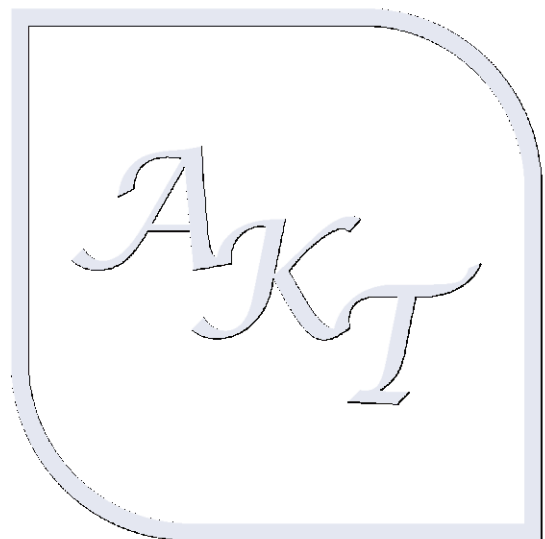

11 TOELICHTING OP BALANS

MATERIËLE VASTE ACTIVA

	<u>31 dec. 2021</u>	<u>31 dec. 2020</u>
	€	€
Andere vaste bedrijfsmiddelen	-	-

Onderstaand overzicht geeft het verloop van de materiële vaste activa gedurende het boekjaar weer:

	<u>Andere vaste bedrijfs- middelen</u>
	€
Boekwaarde 1 januari 2021	
Verkrijgings- of vervaardigingsprijs	1.798
Cumulatieve afschrijvingen en waardeverminderingen	-1.798
	<u>-</u>
Boekwaarde 31 december 2021	
Verkrijgings- of vervaardigingsprijs	1.798
Cumulatieve afschrijvingen en waardeverminderingen	-1.798
	<u>-</u>
Afschrijvingspercentage (gemiddeld)	20,0

VORDERINGEN

	<u>31 dec. 2021</u>	<u>31 dec. 2020</u>
	€	€
Vorderingen op handelsdebiteuren, bruto		
Debiteuren	10.252	1.580
Overige vorderingen		
Waarborgsom	1.438	1.438
	<u>1.438</u>	<u>1.438</u>
Overlopende activa		
Nog te ontvangen bedragen (subsidies en kaartverkoop)	31.302	15.000
Nog te ontvangen lesgelden	2.042	843
Teveel/Vooruitbetaalde bedragen	288	2.200
	<u>33.632</u>	<u>18.043</u>

Jaarrekening 2021

Stg Dutch Gospel Arts Institute
Amsterdam

	<u>31 dec. 2021</u>	<u>31 dec. 2020</u>
	€	€
Totaal	<u>45.322</u>	<u>21.061</u>

LIQUIDE MIDDELEN

	<u>31 dec 2021</u>	<u>31 dec 2020</u>
	€	€
Banktegoeden		
Rabobank, zakelijke rekening 780	2.165	1.095
Rabobank, zakelijke rekening 343	30.142	38.190
	<u>32.307</u>	<u>39.285</u>
Kasmiddelen	243	193
Totaal	<u>32.550</u>	<u>39.478</u>

Toelichting

De liquide middelen staan ter vrije beschikking van het bestuur.

EIGEN VERMOGEN

	<u>31 dec. 2021</u>	<u>31 dec. 2020</u>
	€	€
Kapitaal stichting	9.218	-10.507
Totaal	<u>9.218</u>	<u>-10.507</u>

Kapitaal stichting

Het verloop van de kapitaalrekening gedurende het verslagjaar is als volgt specificeren:

Kapitaal stichting

Stand 1 januari
Overige mutaties via baten en lasten

Stand 31 december

	<u>2021</u>
	€
	-10.507
	19.725
	<u>9.218</u>
Stand 31 december	<u>9.218</u>

Jaarrekening 2021

Stg Dutch Gospel Arts Institute
Amsterdam

KORTLOPENDE SCHULDEN

	<u>31 dec 2021</u>	<u>31 dec 2020</u>
	€	€
Schulden aan leveranciers en handelskredieten		
Crediteuren	6.835	946
Belastingen en premies sociale verzekeringen		
Omzetbelastingenschulden		
Suppletie 2019	356	356
Suppletie 2020	820	820
Suppletie 2021	354	-
	<hr/>	<hr/>
	1.530	1.176
Overige schulden		
Rek. crt. E. Alvares	4.607	-14
Overlopende passiva		
Vrijwilligersvergoedingen	5.325	220
Vooruitontvangen subsidies	40.000	59.780
Werk door derden	2.261	2.283
Accountantskosten	6.000	6.000
Huur, december	2.062	-
Rente en bankkosten	14	13
Servicekosten	20	138
Advieskosten	-	504
	<hr/>	<hr/>
	55.682	68.938
Totaal		
	<hr/> <hr/>	<hr/> <hr/>
	68.654	71.046



Jaarrekening 2021

Stg Dutch Gospel Arts Institute
Amsterdam

12 TOELICHTING OP STAAT VAN BATEN EN LASTEN

BATEN EN BRUTOMARGE

	2021	2020
	€	€
Netto-omzet		
Opbrengsten uit activiteiten	66.350	28.682
Bijdragen uit publieke middelen	126.063	83.325
Bijdragen uit private middelen	21.768	42.638
	<u>214.181</u>	<u>154.645</u>
Overige bedrijfsopbrengsten		
Tegemoetkoming Vaste Lasten 2020	-	4.000
	<u>214.181</u>	<u>158.645</u>
Som der exploitatiebaten	214.181	158.645
Kosten uitbesteed werk en andere externe kosten	117.390	65.062
	<u>96.791</u>	<u>93.583</u>
Brutomarge (dekkingsbijdrage)	<u>96.791</u>	<u>93.583</u>

PERSONEELSKOSTEN

	2021	2020
	€	€
Andere personeelskosten	14.400	7.800
Totaal	<u>14.400</u>	<u>7.800</u>

Toelichting

De andere personeelskosten betreffen de gage van de artistiek leider van Stg. Dutch Gospel Arts Institute gedurende het boekjaar. Op 3 februari 2020 is door het bestuur bevestigd dat vanaf het boekjaar 2017 de artistiek leider E. Alvares gerechtigd is een vergoeding -afhankelijk van de financiële positie van de stichting- tussen de € 1.000 en € 3.000 per maand op te nemen.

In verband met Corona is deze vergoeding in 2021 gematigd vastgesteld op € 14.400 gebaseerd op bijstandsniveau (bruto € 1.200 per maand) (2020: € 7.800).



Jaarrekening 2021

Stg Dutch Gospel Arts Institute
Amsterdam

OVERIGE BEDRIJFSKOSTEN

	2021	2020
	€	€
Overige personeelsgerelateerde kosten		
Kosten vrijwilligers	21.201	20.091
Kantinekosten Beperkt	3.414	4.789
Reiskosten personeel	1.296	479
	<hr/> 25.911	<hr/> 25.359
Huisvestingskosten		
Huur	12.188	15.113
Onderhoud	39	231
Overige huisvestingskosten	1.037	1.487
	<hr/> 13.264	<hr/> 16.831
Exploitatiekosten		
Gereedschap/materialen	644	5.977
Huur gereedschap/materialen	971	524
Advieskosten	598	3.749
Persoonlijke beschermingsmiddelen	129	-
Incassokosten	362	-
Transportkosten	75	-
	<hr/> 2.779	<hr/> 10.250
Verkoopkosten		
Reklame/advertenties	6.188	5.206
Reis-, verblijf en representatiekosten	4.965	5.369
	<hr/> 11.153	<hr/> 10.575
Kantoorkosten		
Kantoorkosten	510	1.020
Telefoonkosten	183	254
Automatiseringskosten	1.209	845
Kosten internet, incl. nagekomen kosten BUMA (2021)	4.374	1.693
Accountantskosten	3.005	2.870
	<hr/> 9.281	<hr/> 6.682
Totaal	<hr/> 62.388	<hr/> 69.697

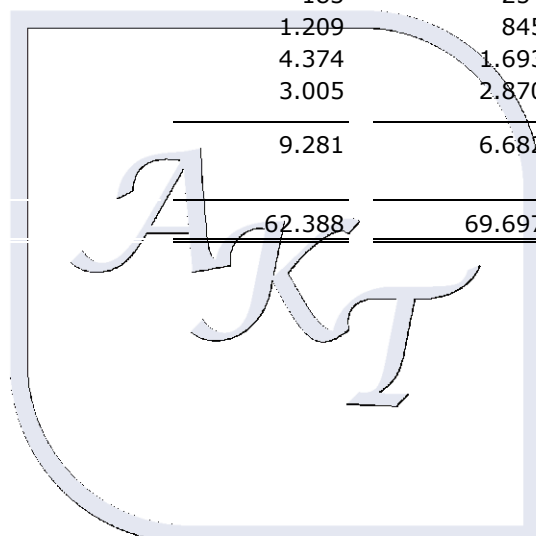

Jaarrekening 2021
Stg Dutch Gospel Arts Institute
Amsterdam

FINANCIËLE BATEN EN LASTEN

	<u>2021</u>	<u>2020</u>
	€	€
Rentelasten banken		
Rente en bankkosten	-278	-227
Financiële baten en lasten (saldo)	<u>-278</u>	<u>-227</u>

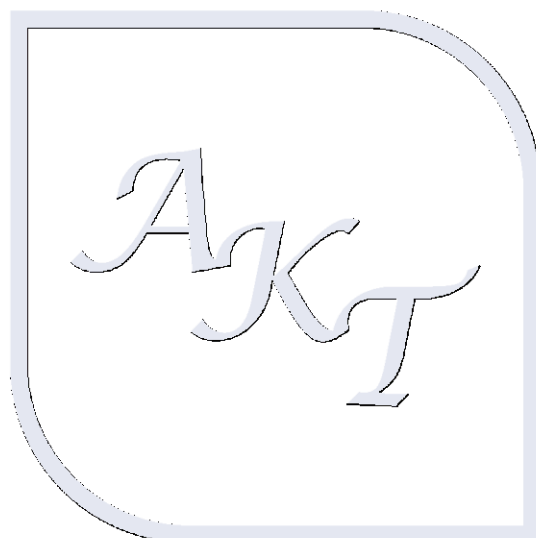

Jaarrekening 2021
Stg Dutch Gospel Arts Institute
Amsterdam

13 OVERIGE TOELICHTINGEN

WERKNEMERS

Toelichting gemiddeld aantal werknemers

Gedurende het verslagjaar is gebruik gemaakt van een aantal vrijwilligers, welke conform de vrijwilligersregeling een onkostenvergoeding hebben ontvangen.

BESTUURDERS EN COMMISSARISSEN

Bezoldiging van bestuurders en commissarissen

Bij de stichting zijn geen bezoldigde bestuurders werkzaam.

ONDERTEKENING

Amsterdam, 31 mei 2022

Naam

Handtekening

E. Alvares,
gevolmachtigde

